



Инструкция по эксплуатации

www.wwq-co.ru



АВТОМАТИЧЕСКАЯ НАСОСНАЯ СТАНЦИЯ

Серия NS





Автоматическая насосная станция

Благодарим Вас за выбор продукции торговой марки WWQ !

Наши изделия разработаны в соответствии с высокими требованиями качества, функциональности и дизайна.

Мы уверены, что Вы будете довольны приобретением нового изделия нашей марки.

Внимательно прочтите инструкцию перед эксплуатацией насосной станции и сохраните ее для дальнейшего использования

ВНИМАНИЕ

Запрещается проверка работоспособности насосной станции при покупке пробным запуском. При покупке насосной станции требуйте проверки соответствия комплектности.

Убедитесь, что в талоне на гарантийный ремонт имеются: штамп магазина, дата продажи и подпись продавца, а также указана модель и серийный номер.

Перед эксплуатацией насосной станции внимательно изучите настоящую Инструкцию и соблюдайте меры безопасности при работе. В процессе эксплуатации насосной станции соблюдайте требования Инструкции, чтобы обеспечить оптимальное функционирование и продлить срок ее службы.



Это опасно для жизни!

Категорически запрещено!

1. Включать насосную станцию в сеть без заземления (зануления).
2. Отступать от принципиальной схемы включения насосной станции в сеть и изменять ее конструкцию.



Автоматическая насосная станция

1. Назначение

Автоматическая насосная станция **серии NS** предназначена для подачи чистой пресной воды из колодцев, открытых водоёмов, накопительных резервуаров и других источников. Может применяться для систем орошения садово-огородных участков, для автономного водоснабжения жилых домов, коттеджей, дач, ферм и других объектов. Насосная станция обеспечивает автоматическое поддержание необходимого давления в системе водоснабжения путем самостоятельного включения и отключения по мере расхода воды. Использование насосной станции позволяет избежать "гидравлических ударов" в системе водоснабжения жилых зданий и хозяйственных построек, что положительно сказывается на работе и долговечности системы водоснабжения в целом.

По типу защиты от поражения электрическим током насосная станция относится к приборам класса I.

Маркировка имеет следующую структуру:

	NS	600	S	/	36	P
Насосная станция						
Мощность установленного электронасоса, Вт						
[отсутствие буквы] Гидроаккумулятор - стальной эмалированный S Насосная часть электронасоса из нержавеющей стали, гидроаккумулятор - стальной эмалированный						
Максимальный напор установленного электронасоса, м						
[отсутствие буквы] Насосная часть электронасоса из чугуна P Насосная часть электронасоса из стеклопластика S Насосная часть электронасоса и гидроаккумулятор из нержавеющей стали						



Автоматическая насосная станция

2. Технические характеристики

Модель насосной станции	NS 600/34P	NS 600/40	NS 800/36P	NS 800/40	NS 900/43
Напряжение питания, В / Частота тока, Гц	~ 220±10%/ 50				
Потребляемая мощность, Вт	600	600	800	800	900
Максимальный напор электронасоса, м	34	40	36	40	43
Максимальная производительность электронасоса, л/час	3200	3200	3400	3400	3600
Допустимая высота всасывания, м	9				
Емкость гидроаккумулятора, л	24				
Диапазон установленного рабочего давления, атм.	1,5...3				
Размер присоединительных патрубков	G1"				
Длина кабеля питания, м	1,2				
Степень защиты	IP 54				
Габаритные размеры (ДхШхВ)*, см	48x31x52	48x30x50	48x31x52	48x31x52	48x27x44.5
Масса*, кг	7,8	16,6	7,8	11,3	12,8

* значения приблизительные

3. Условия эксплуатации

- 3.1. Максимальное число включений электронасоса 20 раз в час.
- 3.2. Максимальная температура перекачиваемой воды +35°C.
- 3.3. Диапазон температур окружающего воздуха +1°C .. +45°C.
- 3.4. Максимальный размер твердых частиц в воде 0,5 мм.
- 3.5. Содержание песка в перекачиваемой воде не более 150 г/м³. Больше содержание песка в воде уменьшает срок эксплуатации, и повышает опасность блокирования электронасоса.
- 3.6. Запрещается перекачивание горючих и химически активных жидкостей.



Автоматическая насосная станция

4. Характеристики установленных электронасосов

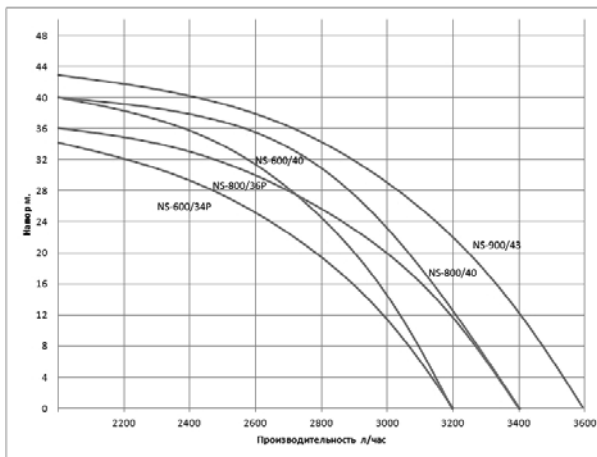

Приведенные характеристики справедливы при нулевой высоте всасывания и минимальных сопротивлениях потоку во всасывающей и напорной магистрали, при напряжении питания 220 В. Следует иметь в виду, что при увеличении высоты всасывания, а так же при отклонении напряжения питания характеристики насосов ухудшаются.

5. Комплектность

Насосная станция 1 шт.
Инструкция по эксплуатации 1 шт.
Упаковка 1 шт.



Автоматическая насосная станция

6. Устройство и принцип действия

6.1. Автоматическая насосная станция состоит из (рис. 1):

поверхностного центробежного электронасоса, гидроаккумулятора, реле давления, манометра, гибкой усиленной подводки.



Рис. 1

6.2. Поверхностный центробежный электронасос состоит из однофазного асинхронного двигателя и насосной части.

6.3. Электродвигатель состоит из оребренного корпуса, статора, ротора, конденсаторной коробки и закрытого защитным кожухом вентилятора. Для защиты двигателя от перегрева, в обмотку его статора встроено тепловое реле. Благодаря ему, двигатель отключается при аварийном перегреве, тем самым оберегая обмотку статора от перегорания и продлевая срок службы насоса в целом. После срабатывания теплового реле требуется некоторое время для остывания двигателя насоса, после которого он автоматически включится и продолжит свою работу. Следует иметь в виду, что многократное срабатывание теплового реле приводит к быстрому выводу обмотки двигателя из строя, вследствие нарушения изоляционного слоя провода обмотки. Поэтому следует контролировать условия эксплуатации насосной станции и не доводить их до критических.

6.4. Насосная часть состоит из корпуса, рабочего колеса и встроенного эжектора. Корпус насосной части, в зависимости от модели насосной станции, выполнен из чугуна, стеклополипропилена или нержавеющей стали.

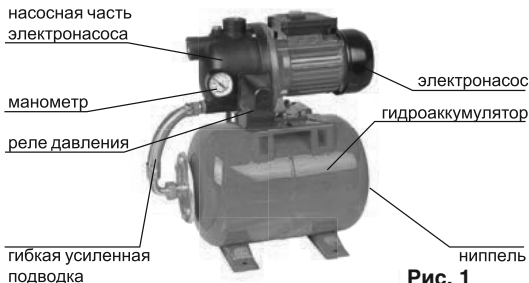

Автоматическая насосная станция

6.5. Гидроаккумулятор состоит из стального резервуара и сменной мембраны из пищевого этилен пропиленового каучука. Гидроаккумулятор имеет ниппель для заправки в него воздуха под избыточным давлением.

6.6. Манометр служит для визуального контроля давления воды в системе водоснабжения, а реле давления определяет верхний и нижний уровень давления, при достижении которых автоматически отключается и включается насос.

6.7. Соединение насосной станции с сетью электропитания осуществляется посредством кабеля со штепсельной вилкой, имеющей заземляющий контакт, и розетки с заземляющим контактом.

6.8. После установки и включения насосной станции, вода заполняет гидроаккумулятор и водопроводную систему. При достижении давления воды в системе верхнего предела настройки реле давления, электронасос отключается. При открытии водоразборного крана, в первый момент времени вода расходуется из гидроаккумулятора. По мере расхода воды давление в системе падает до нижнего предела настройки реле давления, после чего электронасос включается. Вода поступает к потребителю и одновременно заполняет гидроаккумулятор. При достижении давления воды верхнего предела реле давления, электронасос снова отключится. Циклы включения и выключения насоса повторяются до тех пор, пока осуществляется разбор воды из системы.

7. Меры безопасности

7.1. Монтаж электрической розетки для подключения насосной станции к питающей электросети и организацию заземления (зануления) должен выполнять квалифицированный специалист в строгом соответствии с "Правилами технической эксплуатации электроустановок потребителей" и "Правилами техники безопасности при эксплуатации электроустановок потребителей".

7.2. Подключение насосной станции к электросети с использованием в цепи автоматического выключателя и устройства защитного отключения (УЗО) с отключающим дифференциальным током 30 мА **ОБЯЗАТЕЛЬНО**.

7.3. Допускается вместо совокупности автоматического выключателя и УЗО использовать "дифференциальный автомат".

7.4. Работы с насосной станцией следует проводить только после ее отключения от электросети и принятия мер, исключающих ее случайное включение.



Автоматическая насосная станция

7.5. Сразу же после окончания работ, все защитные устройства следует установить вновь или обеспечить их функционирование.

7.6. Место подключения насосной станции к электрической сети должно быть защищено от попадания воды.

7.7. Эксплуатировать насосную станцию допускается только по ее прямому назначению.

7.8. КАТЕГОРИЧЕСКИ ЗАПРЕЩАЕТСЯ:

- включать насосную станцию в сеть без заземления (зануления);
- самостоятельно заменять штатную вилку питания;
- самостоятельно заменять, укорачивать или удлинять штатный кабель питания;
- эксплуатировать насосную станцию при повреждении ее корпуса, кабеля питания или штепсельной вилки;
- включать насосную станцию без расхода воды (с полностью перекрытой всасывающей или напорной магистралью, либо "всухую" без воды);
- перекачивать вязкие, горючие, химически активные жидкости;
- устанавливать насосную станцию в помещениях, где она может быть подвержена запылению или воздействию отрицательных температур;
- оставлять без присмотра работающую насосную станцию;
- разбирать, самостоятельно ремонтировать насосную станцию.

8. Установка

8.1. Насосная станция должна быть установлена на ровную горизонтальную поверхность в месте, защищенном от воздействия брызг воды, атмосферных осадков и прямых солнечных лучей.

8.2. При установке насосной станции необходимо обеспечить вокруг нее пространство, достаточное для охлаждения двигателя электронасоса.

8.3. В качестве жестких всасывающих магистралей следует применять пластиковые или металлические трубы. В качестве гибких всасывающих магистралей следует применять "всасывающие" армированные шланги.

8.4. Минимальный внутренний диаметр труб всасывающей магистрали 25 мм. Для всасывающих магистралей общей протяженностью свыше 10 м или при высоте всасывания больше 4 м внутренний диаметр труб всасывающей магистрали должен быть 32 мм и более.

Автоматическая насосная станция

8.5. Труба всасывающей магистрали присоединяется к входному резьбовому отверстию, находящемуся на торце насосной части электронасоса. При монтаже всасывающей магистрали необходимо обеспечить ей непрерывный угол наклона от насоса к источнику водозабора не менее 1° к горизонту (рис. 2). Обратные углы не допускаются. Следует иметь в виду, что при максимально допустимой высоте всасывания 9 м, максимальный напор электронасоса уменьшится на 9 м, вследствие чего давление воды в системе не сможет достичь 3 атм. и реле давления не будет отключать электронасос.



Рис. 2

8.6. Для корректной работы насосной станции необходимо на всасывающей магистрали использовать обратный клапан, располагая его в самом начале магистрали, так чтобы он в процессе работы насосной станции постоянно находился под водой источника водозабора. А для предотвращения засорения насосной части электронасоса, и как следствие, застопоривания рабочего колеса, необходимо применять сетчатый фильтр грубой очистки воды, располагая его перед обратным клапаном. Расстояние между концом всасывающей магистрали (сетчатым фильтром) и дном источника водозабора должно быть не менее 0,3 м.

8.7. Труба напорной магистрали присоединяется к выходному резьбовому отверстию, находящемуся на верхней стороне насосной части электронасоса.

8.8. При монтаже трубопроводов следует учитывать, что на электронасос не должны передаваться механические усилия.

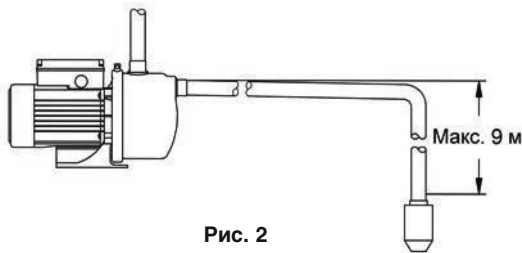

Автоматическая насосная станция

8.9. Резьбовые соединения трубопроводов следует выполнять с применением сантехнических фторопластовых лент или льна со специальными пастами и герметиками.

8.10. Перед вводом в эксплуатацию и перед каждым включением, насосная часть электронасоса и всасывающая магистраль должны быть заполнены водой через заливное отверстие до его краев (рис. 3). После чего пробки заливных и сливных отверстий должны быть плотно закручены, но без приложения излишних усилий. При использовании обратного клапана на всасывающей магистрали, заполнение водой насосной части и самой магистрали перед каждым включением не обязательно. Необходимо лишь убедиться, что система заполнена водой и нет утечек.



Рис. 3

8.11. В процессе эксплуатации не допускать попадания воздуха во всасывающую магистраль! С первого момента включения и до стабильной работы насосной станции может пройти до 5 минут, в зависимости от протяженности, диаметра всасывающей магистрали и степени ее заполненности водой.

9. Подключение к электрической сети

9.1. Все монтажные работы по подключению выполнять только при отключенной от электросети насосной станции, с соблюдением правил, указанных в разделе 7 настоящей Инструкции.

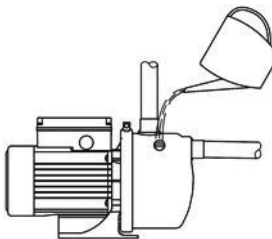
9.2. Насосную станцию допускается подключать только непосредственно в розетку от распределительного щитка, имеющую заземляющий контакт, с использованием в цепи автоматического выключателя и УЗО, либо дифференциального автомата. На рис. 4 показаны возможные схемы подключения насосной станции к сети.



Автоматическая насосная станция



Рис. 4



Автоматическая насосная станция

9.3. Выбор номиналов автоматического выключателя, УЗО или дифференциального автомата осуществляется по приведенной ниже таблице.

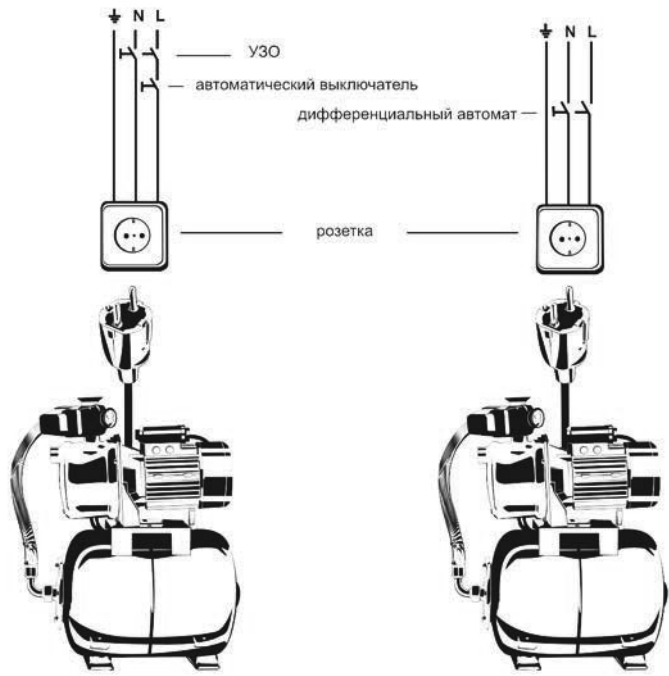
Модель насосной станции		NSS-600/ 36 NSS- 600/ 36P	NSS-900/ 45 NSS-1000/ 45S NSS-1000S/ 45 NSS-1200/ 58
1. При использовании автоматического выключателя и УЗО	Рабочий ток автоматического выключателя, А	6	10
	Рабочий ток УЗО с дифференциальным током 30 мА, А	10	16
2. При использовании дифференциального автомата	Рабочий ток дифференциального автомата с дифференциальным током 30 мА, А	6	10

Электромонтажные работы проводить кабелем с сечением токопроводящих медных жил не менее 3 x 1,5 мм².

10. Регулировка давления

10.1. В случае необходимости изменения давления в водопроводной системе, изменить его предельные уровни можно путем регулировки реле давления.

ВНИМАНИЕ!

При неправильной регулировке, насос не будет включаться или будет работать не отключаясь. Поэтому, без острой необходимости не стоит менять настройки реле давления.

Случай "неправильной работы" насосной станции вследствие самостоятельной неправильной регулировки реле давления не является гарантийным! А так же изделие снимается с гарантии, если составные части насосной станции вышли из строя, вследствие неправильной самостоятельной регулировки давления.

10.2. Перед изменением давления включения насосной станции (нижнего значения рабочего давления) необходимо отрегулировать давление воздуха в гидроаккумуляторе.



Автоматическая насосная станция

Перед этим необходимо отключить насосную станцию от электросети и слить всю воду из гидроаккумулятора. Регулировка давления воздуха в гидроаккумуляторе осуществляется через ниппель автомобильным насосом с манометром или компрессором.

10.3. Давление воздуха в гидроаккумуляторе должно соответствовать 90%..100% от необходимого давления включения насосной станции.

Реле давления насосной станции настроено на работу системы в диапазоне рабочего давления 1,5..3 атм.

10.4 Для изменения давления включения или отключения насосной станции следует снять крышку реле давления, открутив пластиковый винт и изменить силу натяжки соответствующих пружин реле (рис. 5).

10.5. Регулировка **давления включения** насоса (нижнего значения рабочего давления) осуществляется вращением гайки Р. Для увеличения давления включения ее необходимо поворачивать по часовой стрелке, для уменьшения против часовой стрелки.

10.6. Регулировка **диапазона** между нижним и верхним значениями рабочего давления осуществляется вращением гайки ΔP . Для расширения этого диапазона ее необходимо поворачивать по часовой стрелке, для сужения против часовой стрелки.

10.7. После осуществленных регулировок, следует включить в электросеть, предварительно залитую водой станцию. Контроль давления осуществляется по манометру насосной станции.



Рис. 5

ВНИМАНИЕ!

При регулировке реле давления, верхнее значение рабочего давления системы не должно превышать 95% от максимально возможного давления на выходе насосной станции, указанного в технических характеристиках, с учетом предполагаемой высоты всасывания. В противном случае электронасос будет работать не отключаясь, что приведет к скорому выходу его из строя.

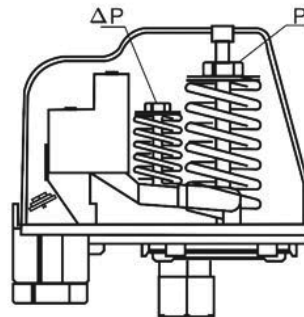

Автоматическая насосная станция

11. Рекомендации по эксплуатации

11.1. При малом дебите источника водозабора, чтобы исключить работу насосной станции без воды, рекомендуется постоянно следить за тем, чтобы она не работала без расхода воды или использовать прибор защиты от "сухого хода".

11.2. В случае если напряжение сети выходит за допустимые пределы $220 \text{ В} \pm 10 \%$, характеристики электронасоса не будут соответствовать заявленным. В этом случае, для электропитания насосной станции стабильным напряжением рекомендуется использовать стабилизатор сетевого напряжения.

11.3. Для длительной и надежной работы насосной станции, следует периодически проверять и при необходимости очищать от мусора сетчатый фильтр на входе всасывающей магистрали.

11.4. Чтобы гарантировать надежную работу, а так же чтобы не превысить максимально допустимого количества включений, рекомендуется регулярно, минимум один раз в год, проверять начальное давление воздуха в гидроаккумуляторе, и при необходимости изменять его при помощи автомобильного насоса с манометром или компрессора. Проверку начального давления воздуха осуществлять только после отключения насосной станции от электросети и полного слива воды из гидроаккумулятора. Начальное давление воздуха должно быть в пределах 1,4..1,5 атм.

12. Срок службы и техническое обслуживание

12.1. Срок службы насосной станции 3 года, при соблюдении требований настоящей Инструкции.

12.2. Эксплуатируемая, с соблюдением требований настоящей Инструкции, насосная станция никакого технического обслуживания не требует. Необходимо лишь раз в сезон эксплуатации проводить профилактический осмотр насосной станции на предмет выявления повреждений электронасоса, гидроаккумулятора, кабеля питания, штепсельной вилки.



Автоматическая насосная станция

12.3. По окончании срока службы насосная станция должна быть утилизирована с наименьшим вредом для окружающей среды в соответствии с правилами по утилизации отходов в вашем регионе.

13. Транспортировка и хранение

13.1. Транспортировка насосных станций производится крытым транспортом любого вида, обеспечивающим сохранность изделий, в соответствии с правилами перевозок грузов, действующими на данном виде транспорта.

13.2. При транспортировке должна быть исключена возможность перемещения изделий внутри транспортных средств.

13.3. Не допускается попадание воды и атмосферных осадков на упаковку изделия.

13.4. После хранения и транспортировки насосной станции при отрицательных температурах, необходимо перед включением ее в сеть выдержать в течение 1 часа при комнатной температуре.

13.5. В случае продолжительного бездействия, а также в случае, если насосная станция не используется в зимний период, необходимо слить воду из водопроводной системы, демонтировать насосную станцию, слить оставшуюся в насосной части электронасоса воду. Демонтированную станцию хранить в сухом отапливаемом помещении вдали от нагревательных приборов, избегая попадания прямых солнечных лучей.

13.6. Срок хранения не ограничен.



Автоматическая насосная станция

14. Возможные неисправности и методы их устранения

Неисправности	Вероятные причины	Методы устранения
1. Насосная станция не включается.	<ol style="list-style-type: none"> Отсутствует напряжение в сети. Сработала тепловая защита насоса. Вал насоса заблокирован. Неисправен электродвигатель. 	<ol style="list-style-type: none"> Проверить напряжение в сети. Проверить значение напряжения в сети. Определить и устранить причину перегрева насоса. Дождаться остывания насоса. Определить и устранить причину блокирования вала. Обратиться в сервисный центр.
2. Насосная станция включается, но нет подачи воды.	<ol style="list-style-type: none"> Воздух из корпуса насоса не полностью выпущен. Попадание воздуха во всасывающую магистраль. Сетчатый фильтр на входе всасывающей магистрали, всасывающая или напорная магистраль частично или полностью забиты грязью. 	<ol style="list-style-type: none"> Отключить насосную станцию, вывинтить пробку заливного отверстия насоса. Покачивая насос и всасывающую трубу, обеспечить выход воздуха. Вновь залить воду, завинтить пробку и включить насосную станцию. Проверить и устранить негерметичность всасывающей магистрали, ее соединений и обратного клапана. Проверить и устранить обратные углы всасывающей магистрали. Устранить засорение и причины его вызвавшие.
3. Насосная станция включается и отключается слишком часто.	<ol style="list-style-type: none"> Мембрана гидроаккумулятора повреждена. Отсутствует сжатый воздух в гидроаккумуляторе. Открыт обратный клапан вследствие блокировки посторонним предметом. 	<ol style="list-style-type: none"> Обратиться в сервисный центр для замены мембраны или гидроаккумулятора. Закачать воздух в гидроаккумулятор до давления 1,4..1,5 атм. Устранить блокирование клапана и причины его вызвавшие.
4. Насосная станция не создаёт необходимого давления.	<ol style="list-style-type: none"> Реле давления неправильно отрегулировано. Насос или напорная магистраль забиты грязью. Попадание воздуха во всасывающую магистраль. 	<ol style="list-style-type: none"> Отрегулировать реле давления. Устранить засорение и причины его вызвавшие. Обеспечить выход воздуха и устранить причины попадания его во всасывающую магистраль.
5. Насосная станция работает не отключаясь.	<ol style="list-style-type: none"> Реле давления неправильно отрегулировано. 	<ol style="list-style-type: none"> Отрегулировать реле давления.



Гарантийный талон

Гарантийный талон

Уважаемый покупатель!

Выражаем Вам огромную признательность за Ваш выбор.

В течение гарантийного срока, начинающегося с даты покупки изделия, Вы имеете право на бесплатный ремонт изделия с неисправностями, являющимися следствием заводских дефектов.

Убедительно просим Вас во избежание недоразумений внимательно изучить инструкцию по эксплуатации и проверить правильность заполнения гарантийного талона. Обратите внимание на наличие даты продажи, подписи продавца и печатей магазина. Кассовый чек сохраняйте в течение срока действия гарантии.

Условия гарантии

Данное изделие должно использоваться в соответствии с Инструкцией по эксплуатации. В случае нарушения правил хранения, транспортировки, установки и эксплуатации, изложенных в Инструкции, гарантия недействительна.

1. Гарантийный срок эксплуатации изделия - 12 месяцев со дня продажи.
2. В случае выхода изделия из строя в течение гарантийного срока эксплуатации по вине изготовителя, владелец имеет право на бесплатный гарантийный ремонт.
3. Бесплатный ремонт производится только в течение гарантийного срока эксплуатации, в уполномоченных мастерских и пунктах сервисного обслуживания.
4. Изделие на гарантийный ремонт принимается с четко, правильно и полностью заполненным настоящим Гарантийным талоном с указанием серийного номера, модели, даты продажи, с подписью и печатью продавца, в полной комплектации и в упаковке, обеспечивающей его сохранность. Без предъявления данного талона, претензии к качеству изделия не принимаются, и гарантийный ремонт не производится.



Гарантийный талон

5. Гарантия не распространяется на изделие с дефектами и повреждениями, возникшими в результате его эксплуатации с нарушениями требований Инструкции, в том числе:

- с механическими повреждениями, вызванными воздействием агрессивных сред, химических веществ, воздействием высоких или низких температур и т.п.;
- с повреждениями, вызванными попаданием внутрь изделия посторонних предметов (песок, ил, камни, ветки и т.п.), веществ, едких жидкостей, насекомых;
- с механическими повреждениями, возникшими в результате удара, падения, трения или соударения о стенки или дно источника воды и т.п.;
- с признаками попыток самостоятельного ремонта или ремонта вне гарантийной мастерской, в течение гарантийного срока;
- с повреждениями, наступившими вследствие неправильного хранения изделия (трещины, коррозия, окисление металлических частей);
- с повреждениями, вызванными несоответствием параметров питающих электросетей Государственным стандартам и техническим характеристикам изделия;
- с любыми повреждениями кабеля питания или штепсельной вилки, а так же с самостоятельно замененными кабелем питания или штепсельной вилкой;
- с неисправностями, вызванными действием непреодолимой силы (пожар, несчастный случай, наводнение, удар молнии и др.) или бытовыми факторами;
- на быстроизнашиваемые части (резиновые уплотнения, сальники, поршни, клапаны и т.п.), а также на сменные принадлежности и сменные быстроизнашиваемые приспособления, за исключением случаев повреждений вышеперечисленных частей, произошедших вследствие заводских дефектов изделия;
- естественный износ изделия (полная выработка ресурса, сильное внутреннее или внешнее загрязнение);

6. Гарантия не предусматривает чистку изделия, плановое техническое обслуживание и замену расходных материалов и запасных частей, прошедших в негодность ввиду нормального износа и/или ограниченного срока службы.

7. По истечении гарантийного срока ремонт производится на общих основаниях и оплачивается владельцем по тарифам, установленным ремонтной мастерской.

С инструкцией по эксплуатации, техническими характеристиками изделия, условиями гарантии ознакомлен, предпродажная проверка произведена, к внешнему виду, комплектации и качеству работы изделия претензий не имею, а также подтверждаю приемлемость гарантийных условий.

Подпись покупателя



Гарантийный талон

Адреса уполномоченных сервисных центров

Москва

МО, г. Химки, мкр. Сходня,
ул. Некрасова, д. 2 (495) 666-03-
61 Центральный сервис WWQ

Москва

МО, г. Долгопрудный,
Институтский переулок, д. 8
(499) 394-24-66
ИП Ковба И.Ю.

Москва

МО, Одинцовский р-н, с.
Неминовка, 2-ой Просек, 22
(495) 649-42-99 ИП Чесноков
С.В.

Москва

Варшавское шоссе, д. 170г
(495) 380-39-84 ИП Куц Г.В.

Абакан

ул. Гагарина, д. 100-17 (913)
449-03-98 ИП Маганакоев А.А.
(АкваТерм)

Абакан

ул. Вяткина, д. 18 (3902) 215-
177 ИП Лушин А.М. (Мастер -
Плюс)

Абакан

ул. Игарская, д. 21 (3902) 35-50-
10 ИП Зуев А.М.

Александров

ул. Геологов, д. 8 (8-800) 775-
07-48 ООО «Системы водоснаб-
жения и отопления»

Арсенев

ул. Сафонова, д. 26-1 (924) 263-
42-28 ИП Свиридов Г.М.

Архангельск

ул. Суворова, д. 12 (8182) 27-
69-12 ИП Ульянов А.Н.

Архангельск

ул. Гагарина, д. 1 (8182) 27-60-
66 ООО «Сервисный центр
«Мир»

Астана Казахстан, г. Астана,

ул. Орлыкол, д. 2/1, офис 106
(7172) 45-61-62 ИП Райков В.А.

Астрахань

ул. Сен-Симона, д. 42-26 (8512)
73-73-72 ИП Савин Н.К.

Ачинск

ул. Южная, д. 45 (39151) 56-106
ИП Дроздов В.В.

Барнаул

ул. Попова, д. 55 (902) 997-04-
71 000 «Р.С.Ц.»

Благовещенск

ул. Станционная, д. 47 (4162)
31-02-04 ИП Островская М.С.

Братск

п. Энергетик, Стройиндустрии
проезд, д. 21, 1003 (3953) 37-
19-02 000 «САВА»

Брянск

пр-т. Московский, д. 99/1,
«Радиятория» (4832) 58-78-38,
303-205 000 «РЭМИС-Сервис»

Брянск

ул. 2-я Почелская, д. 34А (4832)
62-13-38 000
«Электротехцентр»

Великий Новгород

ул. Федоровский ручей, д. 2/13,
офис. 103 (8162) 55-65-41 000
«Специализированная Служба
Сервиса и Ремонта»

Владивосток

ул. Енисейская, д. 3 (423) 275-
26-71 ИП Тохтин С.В.

Владимир

мкр. Юрьеvec, ул. Институтский
городок, д. 9 (904) 658-24-98
ИП Калинин К.В.

Волгоград

ул. Ярославская, д. 30 (8172)
71-64-53 ИП Короткий С.А.

Воркута

ул. Тиманская, д. 8А (82151) 6-
60-06 000 «Алгоритм»

Волгоград

ул. Хользунова, д. 18/3 (8442)
23-56-48 ИП Манахова Л.Р.

Воронеж

ул. Текстильщиков, д. 2В (4732)
46-00-00 ООО «АВС-электро»

Екатеринбург

ул. Большакова, д. 149, оф.26 (343)
319-51-00 000 «Мастер-Сан»

Екатеринбург

ул. Амундсена, д. 64 (343) 240-
26-60 ИП Лебедев А.А.

Иваново

ул. Домостроителей, д. 346,
литер А (4952) 26-40-64 ИП
Николаева Н.А.

Ижевск

ул. Телегина, д. 30 (3412) 93-24-
19 ИП Струков А.А.

Иркутск

ул. Розы Люксембург, д. 198,
оф. 6 (3952) 55-02-47 ИП
Бондарева Е.С. (Тепло в дом)

Иркутск

ул. Карла Маркса, д. 39/8 (3952)
62-00-47 ИП Мазуренко В.В.

Йошкар-Ола

ул. Советская, д. 173 (8362) 45-
73-68 ИП Бешкарева С.В.

Йошкар-Ола

ул. Маяковского, д. 51 (902)
325-16-04 ИП Экузин С.Ю.

Казань

ул. Восстания, 100/107 (843)
225-01-08 000 «ГРАНАТ-
ЭнергоСервис»

Калининград

ул. Горького, д. 107 (911) 472-
80-51 ИП Онищенко Д.Л.

Калуга

ул. Московская, д. 84 (4842) 79-
05-39 ИП Амиров М.М.

Каменск-Уральский

ул. Рыбова, д. 1, ТЦ «VIANOR»
(3439) 37-05-88 ИП Султанов
В.М.

Кемерово

ул. Грозовая, д. 85 (3842) 57-14-
42 000 «ДС-сервис»

Кемерово

ул. Базовая, д. 6 (3842) 33-07-90
000 «Лидер»

Комсомольск-на-Амуре

ул. Лесозаводская, д. 6 (4217)
52-15-16 деп. 2100 000
«ОптСтройМатериалы»

Комсомольск-на-Амуре

ул. Крупицкая, д. 11 (4217) 54-98-
62 ИП Ковалева Н.В.

Кострома

ул. Смирнова Юрия, д. 28А,
корп. 3 (4942) 30-21-09 ИП
Ржаницын И.А.

Кострома

ул. Северной Правды, д. 41А
(4942) 32-59-91 000
«КрафтТулс»

Краснодар

ул. Уральская, д. 83А (861) 210-
13-77 ИП Бондаренко Ю.В.

Красноярск

ул. Ак. Вавилова, д. 1, стр. 10
(391) 226-50-55 ИП Сабенко
А.А.

Курск

ул. Ленина, д. 12 (4712) 51-20-10
000 «ДЕКОМ»

Липецк

ул. Минурина, д. 46 (4742) 40-
10-72 ИП Соболев Г.Ю.

Махачкала

ул. Казбекова, д. 161А (928)
500-54-66 ИП Тайгибов А.М.

Минск

пр-т. Независимости, д. 78 (375)
44) 544-66-88 000 «Эс Пи Ай
Инструмент»

Мурманск

ул. Свердлова, д. 39 (911) 804-
24-91 ИП Гурко П.Л.

Набережные Челны

ул. Машиностроительная 47/1
(8552) 369-379, 51-02-32 000
«КамТермоСервис»

Находка

ул. Павлова, д. 11 (4236) 69-78-
67 ИП Смоленский Г.В.

Нефтеюганск

ул. Набережная, д. 7, оф. 18
(982) 4146966 ИП Подкин С.Н.
(Тепло)

Нижний Новгород

ул. Марата, д. 51 (831) 220-84-94,
413-82-91 000 «Прок-сервис»





Гарантийный талон



Гарантийный талон № _____

Изделие		Печать фирмы продавца
Модель		
Серийный номер		Подпись продавца _____
Срок гарантии	12 месяцев	
Дата продажи		
Фирма продавец		
Адрес фирмы продавца:		

Новокузнецк
ул. Грядны, д. 7 (с торца) (913)
416-69-22 ИП Пухарев А.М.

Новокузнецк
ул. Грядны, д. 18 (3843) 203-133
000 «Сибсервис»

Новосибирск
ул. Воинская, д. 63, корп. 3 (383)
219-57-06 ИП Рыженкова Т. И.

Омск
ул. 10 лет Октября, д. 76, оф. 310
310 (3812) 56-90-02 000
«Инструмент Снаб»

Орёл
ул. Карьерная, д. 36 (4862) 43-
62-95 ИП Голиков О.Г. (Водопад)

Оренбург
пер. Станочный, д. 11 (950) 186-
00-63 ИП Ефремов А.А.

Орск
ул. Батумская, д. 25 (3537)
338443, 337443 ИП Бердников
В.В.

Пенза
ул. Литвинова, д. 40 (8412) 25-
11-80 000 «РЦСО Компрессор-
С»

Пермь
ул. М. Горького, д. 83, офис 116
(342) 210-63-30 ИП Потапова
Е.В.

Пермь
ул. Луначарского, д. 23, офис 11
(912) 788-39-73 ИП Потапова Е.В.

Пермь
ул. Васильева, д. 7, база
«СпецАгроснаб» (342) 294-39-88
ИП Филимонова В.М.

Ростов-на-Дону
ул. Темерницкая, д. 78, оф. 19
(докольный этаж) (863) 260-02-
71 ИП Петренко Д.Ю.

Ростов-на-Дону
ул. Орская, д. 31Ж (928) 760-83-
06 ИП Манекина В.А.

Рязань
проезд Яблочкова, д. 6, стр. 1
(4912) 24-80-83 ИП Буробина
С.Н. (Аквасфера)

Санкт-Петербург
ул. Южное шоссе, д. 37 (812)
985-68-60 ИП Новиков А.А.

Санкт-Петербург
Новочеркасский пр., д. 1, литер
К, оф. 156 (812) 335-37-54
000 «МЕГАБАТ»

Самара
ул. Губанова 17 Е (919) 808-25-
24 ИП Китаев А.А.

Самара
ул. Товарная, д. 8 (846) 205-1-
456 000 «ЭЛЕМЕНТ»

Саранск
ул. Титова, д. 4 (8342) 23-32-23
000 «Фитес»

Саратов
ул. Новоузенская, д. 11/13 (8452)
60-05-25 ИП Былинкин А.А.

Смоленск
ул. 25 Сентября, д. 50; ул.
Крупской, д. 44 (4812) 62-29-79;
33-09-44 000 «ПП «Глайс» (СЦ
"Рубин")

Стерлитамак
ул. Мира, д. 25 (3473) 25-60-04
0АО «Быттехника»

Сургут
ул. Сосновая, д.11В (3462) 23-60-
60 000 "Дитис"

Тамбов
ул. Киквидзе, д. 69 (4752) 73-94-
01 000 «Вега-ТамбовСервис»

Тверь
ул. Дачная, д. 10 (4822) 70-65-63
000 «Пневмомаш»

Тольятти
ул. Спортивная, д. 16 (8482) 36-
27-03 000 "ПРОФИ"

Томск
ул. Мичурина, д.47, стр.1, мага-
зин «Промснаб» (3822) 67-95-74
ИП Обухов М.Г.

Тула
ул. Скуратовская, д. 121 (4872)
33-00-00 000 «Каравай»

Тула
Одоевское шоссе, д. 78 (4872) 39-
23-96 000 «Инструмент-Сервис»
000 "Фитес"

Тюмень
ул. Херцковская, 83а/3 (3452)
54-06-83 000 «Центр водной
техники»

Ульяновск
ул.Марата, д. 8, корп.6, 2 этаж. 2
бутик (8422) 44-92-65; 72-96-78
ИП Васильев В.П.

Уссурийск
ул. Советская, д. 96 (4234) 33-
31-80 000 «Техносервис»

Хабаровск
Амурский б-р, д. 14 (4212) 21-
22-22 ИП Паршута А.В.

Ханты-Мансийск
ул. Обская, д. 29 (3467) 30-00-05
ИП Климин А.А.

Челябинск
ул. Ворошилова, д. 57В (351)
225-13-13 000 Ремонтно-
Сервисный Центр «Подвеус»

Чита
ул. Красноармейская, д. 14, пом.
1 (914) 462-56-49 ИП Гришаева
Е.А.

Южно-Сахалинск
Солнечный пер., д. 2 (4242) 72-
73-88 ИП Поливахин А.И.

Ярославль
ул. Магистральная, д. 32 (4852)
68-12-35 000 "ЦТС"

20

Список сервисных центров постоянно расширяется.
Актуальный полный список смотрите на сайте по адресу www.wwq-co.ru



Гарантийный талон

		Отрывной талон 1
Изделие		Печать фирмы продавца
Модель		
Серийный номер		
Срок гарантии	12 месяцев	
Дата продажи		
Фирма продавец		
Адрес фирмы продавца:		
		Подпись продавца _____

		Отрывной талон 2
Изделие		Печать фирмы продавца
Модель		
Серийный номер		
Срок гарантии	12 месяцев	
Дата продажи		
Фирма продавец		
Адрес фирмы продавца:		
		Подпись продавца _____



Гарантийный талон

		
Печать _____ Мастер _____ Подпись _____	Номер заявки	
	Изделие	
	Модель	
	Серийный номер	
	Дата поступления	
	Дата ремонта	
Неисправность _____		

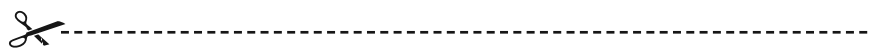

		
Печать _____ Мастер _____ Подпись _____	Номер заявки	
	Изделие	
	Модель	
	Серийный номер	
	Дата поступления	
	Дата ремонта	
Неисправность _____		

